

## Datenblatt | Artikelnummer: 222-415

CLASSIC-Verbindungsklemme; für alle Leiterarten; max. 4 mm<sup>2</sup>; 5 Leiter; mit Hebeln; Gehäusefarbe grau; Umgebungstemperatur max. 40 °C; 2.50 mm<sup>2</sup>; grau

[www.wago.com/222-415](http://www.wago.com/222-415)

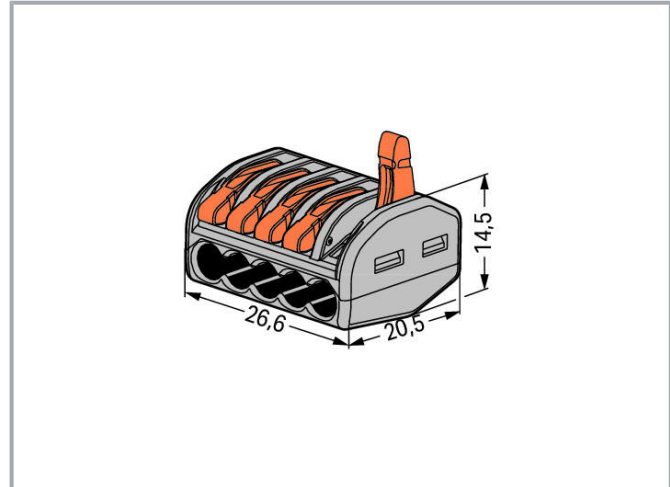

### Daten

#### Hinweise

Sicherheitshinweis 1

in geerdeten Netzen

#### Elektrische Daten

#### Bemessungsdaten gemäß IEC/EN

Bemessungsdaten gemäß	EN 60664
Bemessungsspannung (II / 2)	400 V
Bemessungsstoßspannung (II / 2)	4 kV
Bemessungsstrom	32 A
Legende Bemessungsdaten	(II / 2) ≙ Überspannungskategorie II / Verschmutzungsgrad 2

#### Anschlussdaten

Gesamte Anzahl der Klemmstellen	5
Gesamte Anzahl der Potentiale	1

Änderungen vorbehalten. Bitte beachten Sie auch die weitere Produktdokumentation!

WAGO GmbH & Co. KG  
Hansastr. 27  
32423 Minden  
Telefon: +49571 887-0 | Fax: +49571 887-169  
E-Mail: [info.de@wago.com](mailto:info.de@wago.com) | Web: [www.wago.com](http://www.wago.com)

Haben Sie Fragen zu unseren Produkten?  
Wir stehen Ihnen telefonisch unter +49 (571) 887-44222 gern zur Verfügung.



## Anschluss 1

Anschluss technik	CAGE CLAMP®
Betätigungsart	Hebel
Anschließbare Leiterwerkstoffe	Kupfer
Eindrähtiger Leiter	0,08 ... 2,5 mm <sup>2</sup> / 28 ... 12 AWG
Mehrdrähtiger Leiter	0,08 ... 2,5 mm <sup>2</sup> / 28 ... 12 AWG
Feindrähtiger Leiter	0,08 ... 4 mm <sup>2</sup> / 28 ... 12 AWG
Abisolierlänge	9 ... 10 mm / 0.35 ... 0.39 inch
Verdrahtungsrichtung	Seitliche Verdrahtung

## Geometrische Daten

Breite	26,6 mm / 1.047 inch
Höhe	14,5 mm / 0.571 inch
Tiefe	20,5 mm / 0.807 inch

## Werkstoffdaten

Hinweis Werkstoffdaten	Informationen zu Materialangaben finden sie hier
Farbe	grau
Brennbarkeitsklasse gemäß UL 94	V0
Brandlast	0,13 MJ
Farbe des Betätigungselements	orange
Gewicht	6,6 g

## Umgebungsbedingungen

Umgebungstemperatur (Betrieb)	40 °C
Dauergebrauchstemperatur	85 °C

## Kaufmännische Daten

Produktgruppe	7 (Installationstechnik)
eCl@ss 10.0	27-14-11-04
eCl@ss 9.0	27-14-11-04
ETIM 7.0	EC000446
ETIM 6.0	EC000446
VPE (UVPE)	400 (40) Stück
Verpackungsart	Karton

Änderungen vorbehalten. Bitte beachten Sie auch die weitere Produktdokumentation!

WAGO GmbH & Co. KG  
 Hansastr. 27  
 32423 Minden  
 Telefon: +49571 887-0 | Fax: +49571 887-169  
 E-Mail: [info.de@wago.com](mailto:info.de@wago.com) | Web: [www.wago.com](http://www.wago.com)

Haben Sie Fragen zu unseren Produkten?  
 Wir stehen Ihnen telefonisch unter +49 (571) 887-44222 gern zur Verfügung.



Ursprungsland	DE
GTIN	4044918464956
Zolltarifnummer	85369010000

## Zulassungen / Zertifikate

### Länderspezifische Zulassungen

Logo	Zulassung	Norm	Zertifikatsname
	<b>ENEC 15</b> UL International Demko A/S	EN 60998	ENEC-01360

### Schiff Zulassungen

Logo	Zulassung	Norm	Zertifikatsname
	<b>ABS</b> American Bureau of Shipping	-	18- HG1755093- PDA
	<b>DNV GL</b> Det Norske Veritas, Germanischer Lloyd	EN 60998	TAE000015T
	<b>LR</b> Lloyds Register	EN 60998	04/20013 (E8)

### UL-Zulassungen

Logo	Zulassung	Norm	Zertifikatsname
	<b>UL</b> UL International Germany GmbH	UL 486C	E69654

## Optionales Zubehör

### Montageadapter

Montagematerial		
	<b>Art-Nr.: 222-500</b> Befestigungsadapter; Serie 222; zur Montage auf TS 35/Schraubmontage; orange	<a href="http://www.wago.com/222-500">www.wago.com/222-500</a>

## Downloads

### Dokumentation

Änderungen vorbehalten. Bitte beachten Sie auch die weitere Produktdokumentation!

WAGO GmbH & Co. KG  
 Hansastr. 27  
 32423 Minden  
 Telefon: +49571 887-0 | Fax: +49571 887-169  
 E-Mail: [info.de@wago.com](mailto:info.de@wago.com) | Web: [www.wago.com](http://www.wago.com)

Haben Sie Fragen zu unseren Produkten?  
 Wir stehen Ihnen telefonisch unter +49 (571) 887-44222 gern zur Verfügung.



### Ausschreibungstext

222-415 X81 - Datei	19.02.2019	xml 3,5 kB	Download
------------------------	------------	---------------	----------

222-415 docx - Datei	23.01.2019	docx 15,8 kB	Download
-------------------------	------------	-----------------	----------

### Weitere Informationen

		pdf 125,0 kB	Download
Technische Erläuterungen		pdf 2,2 MB	Download

### CAD/CAE-Daten

#### CAE Daten

EPLAN Data Portal 222-415		URL	Download
---------------------------	--	-----	----------

WSCAD Universe 222-415		URL	Download
------------------------	--	-----	----------

ZUKEN Portal 222-415		URL	Download
----------------------	--	-----	----------

#### CAD Daten

2D/3D Modelle 222-415		URL	Download
-----------------------	--	-----	----------

### Environmental Product Compliance

#### Compliance Search

Environmental Product Compliance 222-415		URL	Download
--	--	-----	----------

CLASSIC-Verbindungsklemme; für alle Leiterarten; max. 4 mm<sup>2</sup>; 5 Leiter; mit Hebeln;  
Gehäusefarbe grau; Umgebungstemperatur max. 40 °C; 2.50 mm<sup>2</sup>; grau

### Handhabungshinweise

#### Leiter anschließen

Änderungen vorbehalten. Bitte beachten Sie auch die weitere Produktdokumentation!

WAGO GmbH & Co. KG  
Hansastr. 27  
32423 Minden  
Telefon: +49571 887-0 | Fax: +49571 887-169  
E-Mail: [info.de@wago.com](mailto:info.de@wago.com) | Web: [www.wago.com](http://www.wago.com)

Haben Sie Fragen zu unseren Produkten?  
Wir stehen Ihnen telefonisch unter +49 (571) 887-44222 gern zur  
Verfügung.



Leiter 9 ... 10 mm abisolieren.

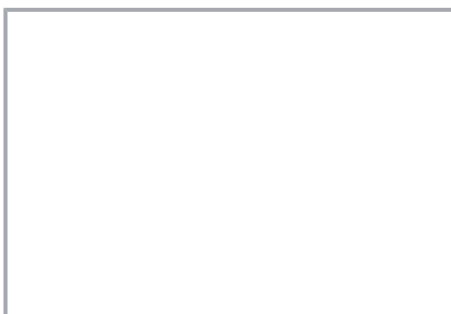

Leiter anschließen: Klemmstelle durch Betätigungshebel öffnen und Leiter einführen.

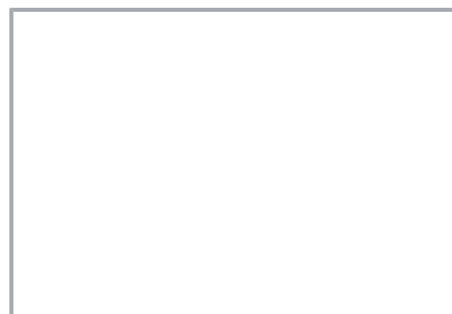

Hebel in Ruhelage zurückführen.

#### Prüfen

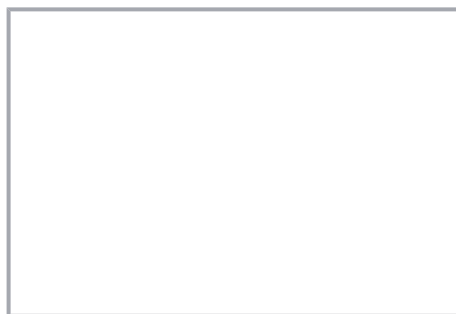

Prüfen mit Profi-LED+ (206-806)

#### Anwendung

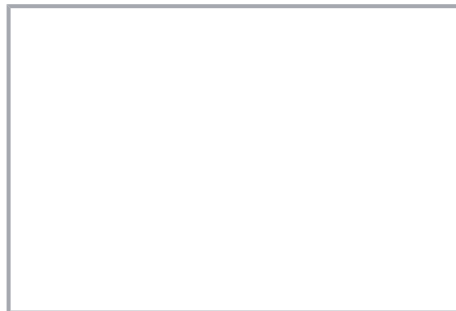

Verdrahtung feindrähtiger Leiter in Installationsdosen



Individueller Aufbau von Niedervolt-Beleuchtungssystemen



Verbindung vorverdrahteter Fertigelemente, wie z. B. in Wohnmobilen

Änderungen vorbehalten. Bitte beachten Sie auch die weitere Produktdokumentation!

WAGO GmbH & Co. KG

Hansastr. 27

32423 Minden

Telefon: +49571 887-0 | Fax: +49571 887-169

E-Mail: [info.de@wago.com](mailto:info.de@wago.com) | Web: [www.wago.com](http://www.wago.com)

Haben Sie Fragen zu unseren Produkten?

Wir stehen Ihnen telefonisch unter +49 (571) 887-44222 gern zur Verfügung.



Anschluss von Leuchten mit feindrätiger  
Weiterleitung

---

Änderungen vorbehalten. Bitte beachten Sie auch die weitere Produktdokumentation!

---

WAGO GmbH & Co. KG  
Hansastr. 27  
32423 Minden  
Telefon: +49571 887-0 | Fax: +49571 887-169  
E-Mail: [info.de@wago.com](mailto:info.de@wago.com) | Web: [www.wago.com](http://www.wago.com)

Haben Sie Fragen zu unseren Produkten?  
Wir stehen Ihnen telefonisch unter +49 (571) 887-44222 gern zur  
Verfügung.



### Kompakte Verbindungsklemmen

Sie klemmen bis zu 5 abisolierte, feindrätige Leiter 0,08 ... 4 mm<sup>2</sup>, ein- oder mehrdrätig bis 2,5 mm<sup>2</sup> – und das ohne Werkzeug!

#### So wirds gemacht:

Mit einem der orangefarbenen Betätigungshebel die Klemmstelle so weit öffnen, bis er einrastet und die Klemmstelle in geöffneter Position hält. Nun kann der Leiter eingeführt und danach der Hebel in die Ruhelage, bündig mit dem Klemmgehäuse, umgelegt werden.

#### Die Sicherheit:

Aufgrund der versenkten Betätigungshebel ist eine zufällige Fehlbetätigung beim Einlegen in enge Einbauverhältnisse ausgeschlossen. Die zusätzliche Anwendungssicherheit für alle Leiterarten (ein-, mehr- und feindrätig) wird durch Approbationen (ENEC, UL) bestätigt.

Das ENEC-Zeichen ist das europäische Sicherheitszeichen für elektrische Produkte. Es steht für die Übereinstimmung der damit markierten Produkte mit den europäischen Sicherheitsstandards. Der Erteilung des ENEC-Zeichens liegen die gleichen EN-Normen wie dem VDE-Zeichen zugrunde.

Während das VDE-Zeichen lediglich in Deutschland anerkannt ist, wird das ENEC-Zeichen europaweit in mehr als 20 Ländern anerkannt.

Änderungen vorbehalten. Bitte beachten Sie auch die weitere Produktdokumentation!



Änderungen vorbehalten. Bitte beachten Sie auch die weitere Produktdokumentation!

---

WAGO GmbH & Co. KG  
Hansastr. 27  
32423 Minden  
Telefon: +49571 887-0 | Fax: +49571 887-169  
E-Mail: [info.de@wago.com](mailto:info.de@wago.com) | Web: [www.wago.com](http://www.wago.com)

Haben Sie Fragen zu unseren Produkten?  
Wir stehen Ihnen telefonisch unter +49 (571) 887-44222 gern zur  
Verfügung.