

Datenblatt | Artikelnummer: 221-2411

Durchgangsverbinder mit Hebeln; für alle Leiterarten; max. 4 mm²; 2 Leiter; Gehäusefarbe transparent; Deckelfarbe transparent; Umgebungstemperatur max. 85 °C (T85); 4,00 mm²; transparent

<https://www.wago.com/221-2411>

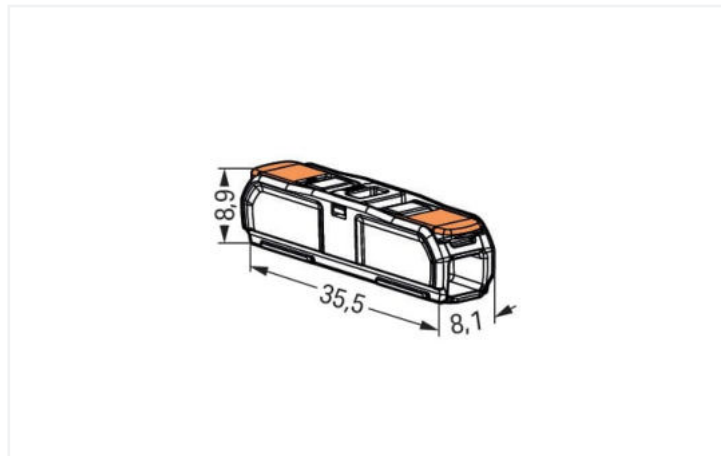
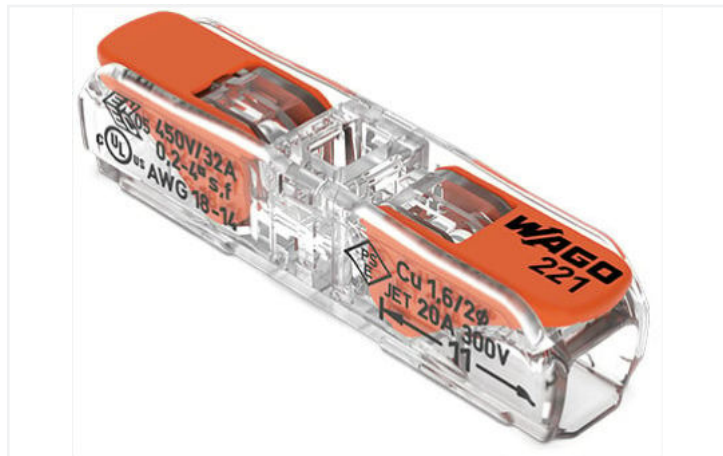

Farbe: transparent

Verbinder ist für Installationen international geeignet.

- Anschluss ein-, fein- und mehrdrähtiger Leiter von 0,2 bis 4 mm² in Durchgangsrichtung
- Minimaler Platzbedarf durch schlanke Maße für beengte Installationsräume
- Werkzeugloses Verbinden und Lösen von Leitern dank komfortabler Hebeltechnologie
- Lagefixierung und mehrpolige Installation mit Adapter möglich

Elektrische Daten

Bemessungsdaten gemäß

EN 60664

Überspannungskategorie	III	III	II
Verschmutzungsgrad	3	2	2
Bemessungsspannung	-	-	450 V
Bemessungsstoßspannung	-	-	4 kV
Bemessungsstrom	-	-	32 A

Bemessungsdaten gemäß UL

Bemessungsspannung UL (Use Group C)	600 V
Bemessungsstrom UL (Use Group C)	20 A

Anschlussdaten

Klemmstellen	2
--------------	---

Anschluss 1

Anschluss technik	CAGE CLAMP®
Betätigungsart	Hebel
Anschließbare Leiterwerkstoffe	Kupfer
Eindrähtiger Leiter	0,2 ... 4 mm ² / 20 ... 14 AWG
Mehrdrähtiger Leiter	0,2 ... 2,5 mm ² / 18 ... 14 AWG
Feindrähtiger Leiter	0,2 ... 4 mm ² / 18 ... 14 AWG
Abisolierlänge	11 mm / 0.43 inch

Geometrische Daten

Breite	8,1 mm / 0.319 inch
Höhe	8,9 mm / 0.35 inch
Tiefe	35,5 mm / 1.398 inch

Werkstoffdaten

Hinweis Werkstoffdaten	Informationen zu Materialangaben finden sie hier
Farbe	transparent
Deckelfarbe	transparent
Isolierstoffgruppe	IIIa
Isolierwerkstoff Hauptgehäuse	Polycarbonat (PC)
Brennbarkeitsklasse gemäß UL 94	V2
Brandlast	0,057 MJ
Farbe des Betätigungselements	orange
Gewicht des Isolierwerkstoffs	0.84 g
Gewicht	2,3 g

Umgebungsbedingungen

Dauergebrauchstemperatur	-60 ... +105 °C
--------------------------	-----------------

Kaufmännische Daten

ETIM 8.0	EC000446
ETIM 7.0	EC000446
VPE (UVPE)	600 (60) St.
Verpackungsart	Karton
Ursprungsland	CH
GTIN	4066966102666
Zolltarifnummer	85369010000

Environmental Product Compliance

RoHS Compliance Status	Compliant, No Exemption
------------------------	-------------------------

Zulassungen / Zertifikate

Allgemeine Zulassungen



Zulassung	Norm	Zertifikatsname
CCA DEKRA Certification B.V.	EN 60998	NTR NL-7990
ENEC 05 DEKRA Certification B.V.	EN 60998	71-127529
UL Underwriters Laboratories Inc.	UL 486C	E69654

Konformitäts- und Herstellererklärungen

Zulassung	Norm	Zertifikatsname
EU-Declaration of Conformity WAGO GmbH & Co. KG	-	-
UK-Declaration of Conformity WAGO GmbH & Co. KG	-	-

Zulassungen für Schifffahrt



Zulassung	Norm	Zertifikatsname
LR Lloyds Register	EN 60998	LR22207029TA

Downloads

Environmental Product Compliance

Compliance Search

Environmental Product Compliance 221-2411



CAD/CAE-Daten

CAD Daten

2D/3D Modelle
221-2411



CAE Daten

EPLAN Data Portal
221-2411



ZUKEN Portal
221-2411



1 Passende Produkte

1.1 Optionales Zubehör

1.1.1 Allgemeines Zubehör

1.1.1.1 Feuchtigkeitsschutz



Art-Nr.: 207-1375

Gelbox; Durchgangsverbindung; für Aderleitungen; mit Gel; Serie 221; max. 4mm²-Klemmen; ohne Verbindungsklemmen; Größe 3; grau



Art-Nr.: 207-1372

Gelbox; Durchgangsverbindung; für Aderleitungen; mit Gel; Serie 221; max. 4mm²-Klemmen; ohne Verbindungsklemmen; Größe 1; grau



Art-Nr.: 207-1373

Gelbox; Durchgangsverbindung; für Aderleitungen; mit Gel; Serie 221; max. 4mm²-Klemmen; ohne Verbindungsklemmen; Größe 2; grau

1.1.2 Beschriftung

1.1.2.1 Beschriftungsstreifen



























Art-Nr.: 210-834

Beschriftungsstreifen; auf Rolle; 5 mm breit; unbedruckt; Selbstklebend; weiß

1.1.3 Montage

1.1.3.1 Montagematerial

 Art-Nr.: 221-2501 Befestigungsadapter mit Zugentlastung; 1-fach; für Durchgangverbinder mit Hebel; für Schraubbefestigung; grau	 Art-Nr.: 221-2511 Befestigungsadapter mit Zugentlastung; 1-fach; für Durchgangverbinder mit Hebel; mit Rastfuß; grau	 Art-Nr.: 221-2502 Befestigungsadapter mit Zugentlastung; 2-fach; für Durchgangverbinder mit Hebel; für Schraubbefestigung; grau	 Art-Nr.: 221-2512 Befestigungsadapter mit Zugentlastung; 2-fach; für Durchgangverbinder mit Hebel; mit Rastfuß; grau
 Art-Nr.: 221-2503 Befestigungsadapter mit Zugentlastung; 3-fach; für Durchgangverbinder mit Hebel; für Schraubbefestigung; grau	 Art-Nr.: 221-2513 Befestigungsadapter mit Zugentlastung; 3-fach; für Durchgangverbinder mit Hebel; mit Rastfuß; grau	 Art-Nr.: 221-2504 Befestigungsadapter mit Zugentlastung; 4-fach; für Durchgangverbinder mit Hebel; für Schraubbefestigung; grau	 Art-Nr.: 221-2514 Befestigungsadapter mit Zugentlastung; 4-fach; für Durchgangverbinder mit Hebel; mit Rastfuß; grau
 Art-Nr.: 221-2505 Befestigungsadapter mit Zugentlastung; 5-fach; für Durchgangverbinder mit Hebel; für Schraubbefestigung; grau	 Art-Nr.: 221-2515 Befestigungsadapter mit Zugentlastung; 5-fach; für Durchgangverbinder mit Hebel; mit Rastfuß; grau	 Art-Nr.: 221-2521 Befestigungsadapter; 1-fach; für Durchgangverbinder mit Hebel; für Schraubbefestigung; grau	 Art-Nr.: 221-2531 Befestigungsadapter; 1-fach; für Durchgangverbinder mit Hebel; mit Rastfuß; grau
 Art-Nr.: 221-2522 Befestigungsadapter; 2-fach; für Durchgangverbinder mit Hebel; für Schraubbefestigung; grau	 Art-Nr.: 221-2532 Befestigungsadapter; 2-fach; für Durchgangverbinder mit Hebel; mit Rastfuß; grau	 Art-Nr.: 221-2523 Befestigungsadapter; 3-fach; für Durchgangverbinder mit Hebel; für Schraubbefestigung; grau	 Art-Nr.: 221-2533 Befestigungsadapter; 3-fach; für Durchgangverbinder mit Hebel; mit Rastfuß; grau
 Art-Nr.: 221-2524 Befestigungsadapter; 4-fach; für Durchgangverbinder mit Hebel; für Schraubbefestigung; grau	 Art-Nr.: 221-2534 Befestigungsadapter; 4-fach; für Durchgangverbinder mit Hebel; mit Rastfuß; grau	 Art-Nr.: 221-2525 Befestigungsadapter; 5-fach; für Durchgangverbinder mit Hebel; für Schraubbefestigung; grau	 Art-Nr.: 221-2535 Befestigungsadapter; 5-fach; für Durchgangverbinder mit Hebel; mit Rastfuß; grau
 Art-Nr.: 209-123 Montagefuß mit Schraube; an Klemmen mit Befestigungsflansch anschraubbar; 6,4 mm breit; grau	 Art-Nr.: 209-1116 Montagefuß mit Schraube; für Tragschiene 15; an Klemmen mit Befestigungsflansch anschraubbar; 6,5 mm breit; grau	 Art-Nr.: 209-120 Montagefuß; an Klemmen mit Rastfuß anrastbar; zum Anschrauben an die Relaisbausteine; 6,4 mm breit; grau	 Art-Nr.: 209-1115 Montagefuß; für Tragschiene 15; an Klemmen mit Rastfuß anrastbar; 6,5 mm breit; grau

Handhabungshinweise

Leiter anschließen



Die Klemmstelle öffnen und den Leiter einführen.



Den Hebel schließen.

Montieren



Durchgangverbinder vor die Befestigungsposition auf den Befestigungsadapter setzen.



Durchgangverbinder bis in die mittlere Position schieben, bis er einrastet.

Anwendung

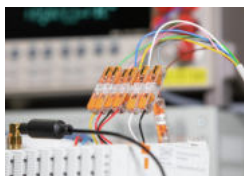

Perfekt für Test- und Prüfaufbauten



Leitungen ganz einfach verlängern.



Leuchtenanschluss in Zwischendecken



Mehrpole, lagefixierte Verdrahtung einer Leuchte